

Технические характеристики

Номинальное напряжение	12В	
Номинальная емкость (20ч)	0.8Ач	
Размеры	Длина	96±1мм
	Ширина	25±1мм
	Высота	62±1мм
	Высота (макс.)	62±1мм
Вес	0.34 кг	
Выходы	-	
Материал корпуса	ABS	
Емкость	0.80 Ач/0.04А	(20ч, 1.80В/Эл, 25°С)
	0.74 Ач/0.074А	(10ч, 1.80В/Эл, 25°С)
	0.68 Ач/0.136А	(5ч, 1.75В/Эл, 25°С)
	0.612 Ач/0.204А	(3ч, 1.75В/Эл, 25°С)
	0.502 Ач/0.502А	(1ч, 1.60В/Эл, 25°С)
Макс. ток разряда	12А (5с)	
Внутреннее сопротивление	150мОм	
Диапазон рабочих температур	Разряд :	-40~60°С
	Заряд:	0~40°С
	Хранение:	-40~40°С
Номинальная рабочая температура	25±3°С	
Заряд (циклический режим)	Максимальный ток заряда: не более 0,24 А.	
	Напряжение заряда: 14,4 - 15,0 В при 25°С	
	Температурный коэффициент: -30 мВ/°С	
Заряд (буферный режим)	Максимальный ток заряда не ограничен.	
	Напряжение заряда: 13,5 - 13,8 В при 25°С	
	Температурный коэффициент: -20 мВ/°С	
Зависимость емкости от температуры	40°С	103%
	25°С	100%
	0°С	86%
Срок службы	8 лет в буферном режиме или более 260 циклов заряда-разряда в циклическом режиме при 100% разряде	

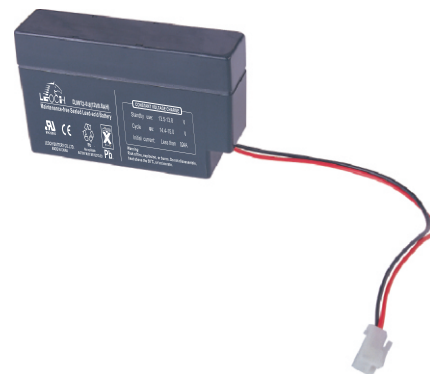

Области применения

- ◆ Системы телекоммуникации и связи
- ◆ Системы аварийного освещения
- ◆ Системы пожарной и охранной сигнализации
- ◆ Электростанции и подстанции
- ◆ Источники бесперебойного питания
- ◆ Резервное питание различных промышленных объектов
- ◆ Автоматика на железнодорожном и воздушном транспорте
- ◆ Питание переносного оборудования (DC)

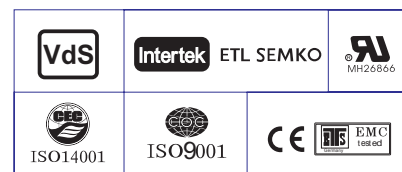

Разряд постоянным током : А (25 °С)

U _{к/Т} разряда	5мин	10мин	15мин	20мин	30мин	45мин	1ч	2ч	3ч	4ч	5ч	6ч	8ч	10ч	20ч
1.85В/Эл	1.52	1.17	0.97	0.84	0.65	0.48	0.402	0.238	0.186	0.151	0.123	0.107	0.086	0.072	0.0396
1.80В/Эл	2.04	1.49	1.17	0.99	0.76	0.56	0.451	0.260	0.200	0.162	0.132	0.115	0.092	0.074	0.0400
1.75В/Эл	2.31	1.64	1.28	1.07	0.79	0.58	0.471	0.269	0.204	0.165	0.136	0.118	0.093	0.076	0.0404
1.70В/Эл	2.54	1.79	1.37	1.12	0.83	0.60	0.486	0.276	0.210	0.170	0.139	0.120	0.095	0.078	0.0411
1.65В/Эл	2.80	1.93	1.45	1.19	0.87	0.61	0.498	0.280	0.219	0.175	0.143	0.123	0.096	0.080	0.0417
1.60В/Эл	3.09	2.10	1.55	1.27	0.92	0.64	0.502	0.292	0.225	0.181	0.148	0.126	0.097	0.080	0.0419

Разряд постоянной мощностью : Вт/Эл (25 °С)

U _{к/Т} разряда	5мин	10мин	15мин	20мин	30мин	45мин	1ч	2ч	3ч	4ч	5ч	6ч	8ч	10ч	20ч
1.85В/Эл	2.79	2.16	1.81	1.58	1.23	0.92	0.776	0.462	0.363	0.296	0.242	0.211	0.171	0.143	0.078
1.80В/Эл	3.70	2.73	2.16	1.84	1.43	1.06	0.865	0.501	0.388	0.314	0.259	0.225	0.180	0.147	0.079
1.75В/Эл	4.08	2.95	2.33	1.96	1.48	1.09	0.900	0.518	0.394	0.320	0.264	0.230	0.183	0.151	0.080
1.70В/Эл	4.37	3.14	2.45	2.04	1.53	1.13	0.926	0.529	0.404	0.328	0.271	0.235	0.185	0.154	0.081
1.65В/Эл	4.75	3.36	2.58	2.16	1.60	1.15	0.940	0.534	0.420	0.338	0.277	0.239	0.188	0.157	0.082
1.60В/Эл	5.12	3.57	2.72	2.27	1.68	1.19	0.945	0.554	0.430	0.348	0.285	0.244	0.189	0.158	0.083

Размеры и выводы

Выводы:

Единица измерения: мм

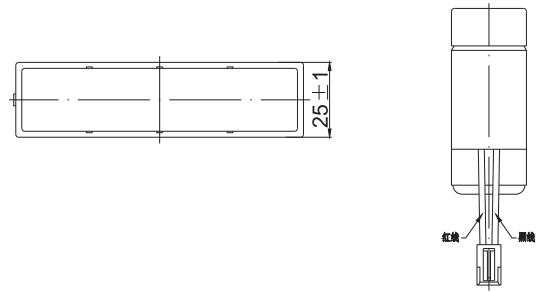
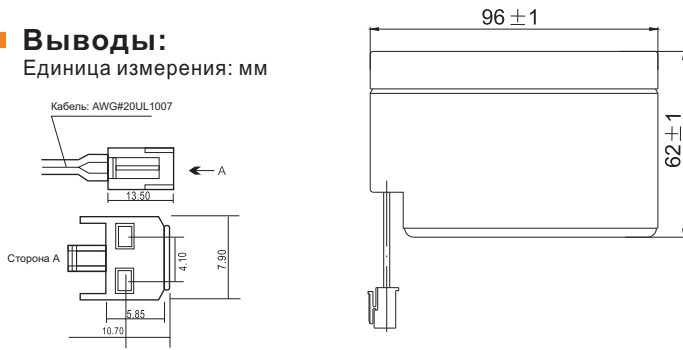

Разрядные характеристики

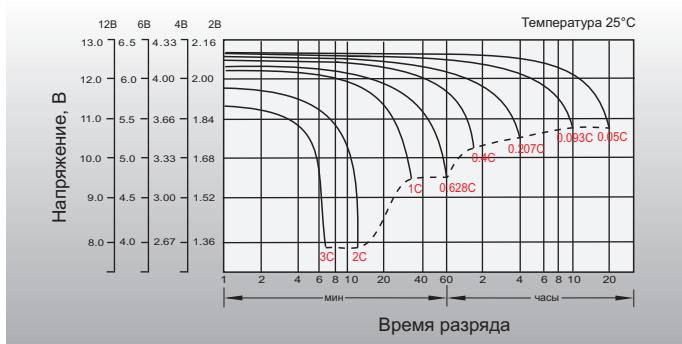

Характеристики заряда (буферный режим)

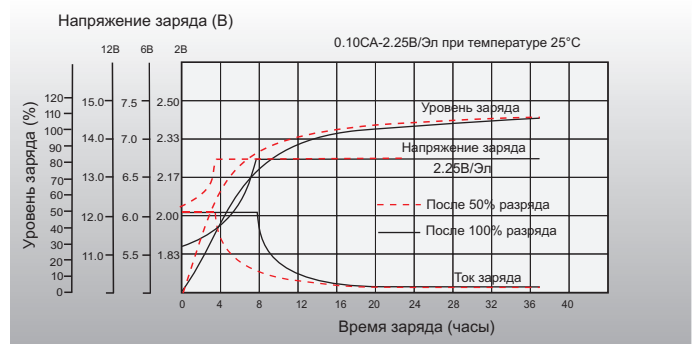

Зависимость емкости от температуры

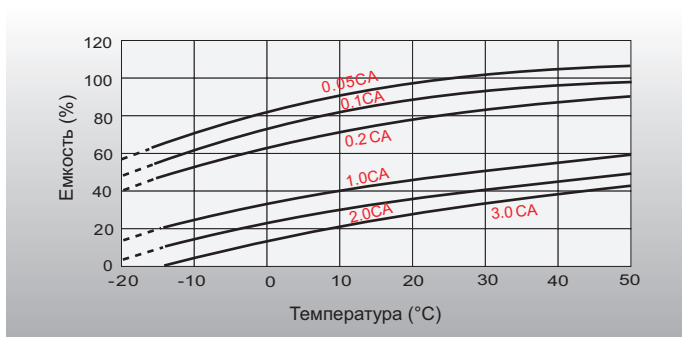

Зависимость срока службы от температуры

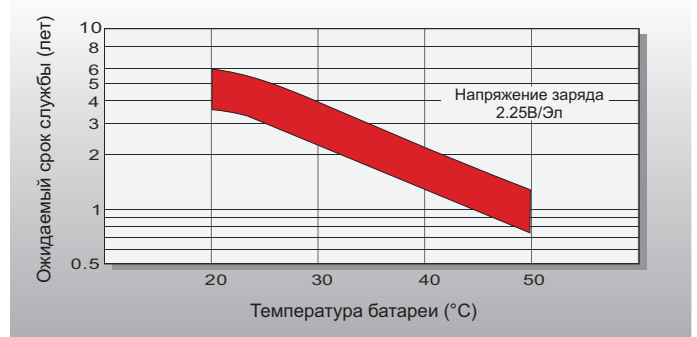

Зависимость кол-ва циклов от глубины разряда

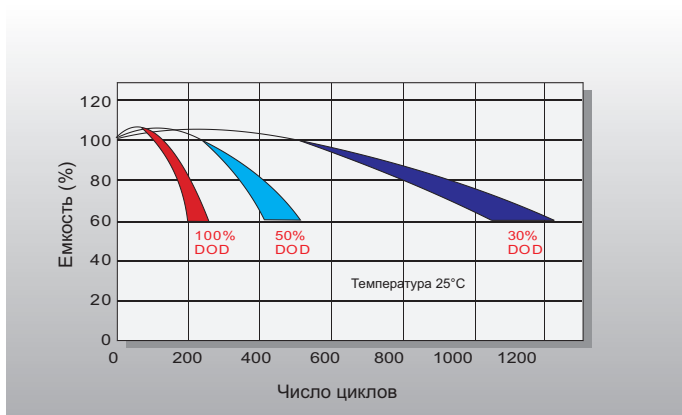

Саморазряд

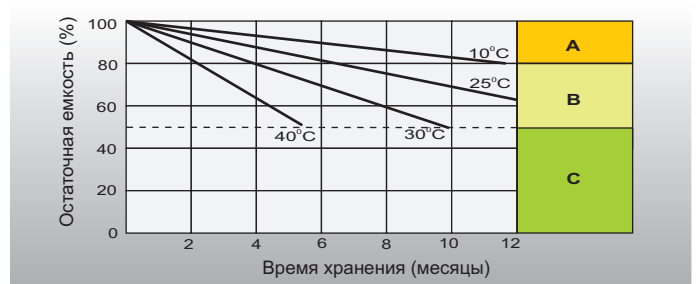

A Не требует дополнительного заряда (рекомендуется подзаряд для достижения 100% емкости батареи)

B Перед использованием батареи необходимо зарядить:
 1. Заряд током 0,25 CA, U – 2,25 В/Эл. в течение 3 дней;
 2. Заряд током 0,25 CA, U – 2,45 В/Эл. в течение 20 часов;
 3. Заряд постоянным током 0,05 CA в течение 8-10 часов.

C Не допускать данных пределов, так как батарея не способна восстановить 100% емкость.